

CELO
Fixings technology

Injekcijska malta poliester ResiFIX PYSF

Injekcijska malta poliester ResiFIX PYSF - prava rešitev za nerazpokan beton.

Prednosti izdelka:

- Primerna za mokre in z vodo napolnjene izvrtine.
- Srednji razvoj vonja.
- Z dvema mešalnikoma.
- Ne čisto iztisnjene injekcijske kartuše se lahko ponovno uporabijo s pomočjo menjave statičnih mešalcev.
- Temperaturna obstojnost od -40 °C do +80 °C po popolni strditvi.

Področja uporabe:

beton, naravni kamen, polni zidaki, polni zidaki iz peščenjaka, polni zidaki iz lahkega betona, porozni beton, visoki votli zidaki, opeke iz peščenjaka, votlaki iz lahkega betona.

Material: poliester
Obdelovalni čas: približno 6 min pri 20 °C
Nasvet: čas strjevanja približno 45 min pri 20 °C

Št. artikla	Tip	Barva	Vsebina ml	Pakiranje	pak.	EM
110 614 041	ResiFIX PYSF	siva	300	kartuša	12	kos



PY300SF

6,⁰⁴ EUR



Ob nakupu **nad 24 kos** prejmete pištolo za kartuše **BREZPLAČNO**

fischer

Dvojni vložek DUOPOWER, sivo/rdeč

Vložek fischer DuoPower je pametni 2-komponentni vložek s tremi določili delovanja.

Pametni univerzalni vložek je primeren za pritrditve v vse gradbene materiale. To mu omogoča, da je vsestransko uporaben.



Št. artikla	d mm	L mm	Vijaki mm	Izvrtina ø mm	Vrtalna globina najmanj mm	pak.	EM	Cena v EUR
104 460 101	6	30	4-5	6	40	100	kos	4,85
104 460 102	8	40	4,5-6	8	50	100	kos	7,03
104 460 104	10	50	6-8	10	60	50	kos	14,56
104 460 107	12	60	8-10	12	70	25	kos	27,92

od **4,⁸⁵** EUR

fischer

Kovček FIX-DUOPOWER Fischer

Kovček FIX-DUOPOWER vsebuje vložke novega zmogljivega razreda - **Fischer vložki DUOPOWER** že sortirani po treh merah.

Prednosti izdelka:

- Visoko kakovostni kovček FIXtainer.
- S praktičnim natičnim sistemom, s katerim lahko več kovčkov FIX med seboj povežete.
- Nastavljivi predali s snemljivimi pregradami.

Vsebina:

- 120 x vložek DUOPOWER 6 x 30
- 60 x vložek DUOPOWER 8 x 40
- 30 x vložek DUOPOWER 10 x 50

Št. artikla	Vsebina kos	EM
104 460 109	210	kos

24,⁹⁵ EUR



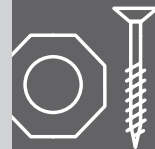

INDEX
Lontana Group



Sidni vijak MTH, jeklo, galvansko cinkano

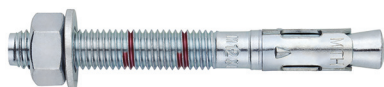

od **17,65** EUR / 100 kos

Št. artikla	d1 mm	L mm	tfix najv. uporabna dolžina mm	Navoji	h1 globina izvrtine mm	Sidni oprijem najmanj mm	Izvertina ø mm	pak.	EM	Cena v EUR
104 461 092	8	75	5	M 8	65	48	8	100	kos	17,65
104 461 101	10	90	10	M 10	75	55	10	100	kos	26,84
104 461 105	10	150	70	M 10	75	55	10	50	kos	39,92
104 461 112	12	110	18	M 12	85	65	12	50	kos	41,16
104 461 115	12	140	38	M 12	85	65	12	50	kos	49,38
104 461 127	16	145	23	M 16	110	84	16	25	kos	88,24
104 461 128	16	170	48	M 16	110	84	16	25	kos	102,72
104 461 132	20	170	23	M 20	135	103	20	20	kos	163,70
104 461 133	20	220	73	M 20	135	103	20	20	kos	207,60



BOSCH

SDS-Plus p5X udarni sveder HM

Za vse udarne vrtnike z nastavkom SDS-Plus. SDS plus-p5X sveder za učinkovito vrtnje v armiran beton.

Znak **PGM** je zagotovilo za: ohranjanje majhne tolerance, mer izvrtin, varne pritrditve vložkov.

Nastavek: SDS-Plus
Izvedba: 4-rezni
Material: HM

Št. artikla	Sveder ø mm	Dolžina utora mm	Skupna dolžina mm	EM	Cena v EUR
101 110 819	6	100	160	kos	2,69
101 198 670	8	150	210	kos	3,81
101 146 067	10	250	310	kos	6,79
101 198 675	12	250	310	kos	7,64
101 198 678	16	250	310	kos	13,99
101 110 869	16	300	360	kos	18,31

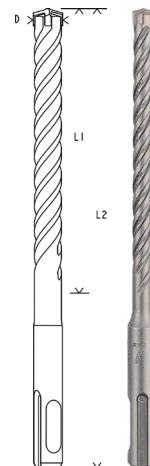
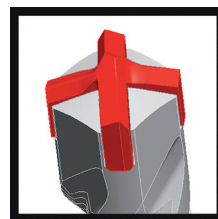

od **2,69** EUR

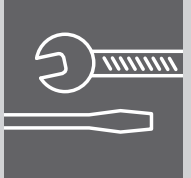

Rezalna plošča Inox thin line



Slika: 230 x 1,9 x 22,23 mm



Slika: 125 x 1,0 x 22,23 mm

 Izvedba: ravna oblika
 Uporaba: jeklo in inox

 od **0,49** EUR

Št. artikla	ø mm	Debelina mm	Izvertina mm	Število vrtljajev največ r/min	EM	Cena v EUR
101 144 989	125	1	22,23	12200	kos	0,49
101 144 991	230	1,9	22,23	6600	kos	1,19



Ob nakupu
nad 100 kos
prejmete očala
BREZPLAČNO



Brusna plošča plus line za inox in jeklo

Primerna za brušenje varov, vseh konstrukcijskih visoko legiranih jekel, ojačanih in blagih jekel, inoxa ter običajnih materialov iz litega jekla.

Z granulacijo iz aluminijevega oksida in trdo strukturo je plošča primerna za agresivno brušenje ter idealna za brušenje materialov občutljivih na toploto.



Slika: 180 x 6,4 x 22,23 mm

 Debelina: 6,4 mm
 Izvedba: poševna oblika
 Izvertina: 22,23 mm
 Uporaba: jeklo in inox

1,09 EUR

Št. artikla	ø mm	Število vrtljajev največ r/min	EM
101 144 997	125	12200	kos



Ob nakupu
nad 50 kos
prejmete očala
BREZPLAČNO



Lamelna brusna plošča comfort line SD

Brusna plošča s prekrivnimi lamelami Standard Density. Za brušenje debelejših oblog.

- Močnejše odstranjevanje materiala.
- Primerna za vsa področja.
- Najboljše razmerje med ceno in kakovostjo.



Slika: 125 x 22,23 mm

 Izvertina: 22,23 mm
 Material: cirkonij
 Izvedba: poševna

1,19 EUR

Št. artikla	ø mm	Granulacija	Število vrtljajev največ r/min	EM
101 144 967	125	40	13300	kos
101 144 968	125	60	13300	kos
101 144 969	125	80	13300	kos



Ob nakupu
nad 50 kos
prejmete očala
BREZPLAČNO

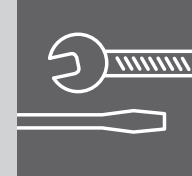

Vodna tehtnica z magnetom AZM

Največja toleranca pri merjenju: v normalnem položaju: 0,5 mm/m (0,029°),
v obrnjenem položaju: 0,75 mm/m (0,043°).

Prerez: 49,9 x 23,6 mm
Površina: zlato eloksirana
Izvedba: z magnetom



Št. artikla	Dolžina mm	Material	Magneti	EM	Cena v EUR
101 168 340	300	aluminij	2	kos	30,99
101 168 341	400	aluminij	2	kos	41,64
101 168 342	500	aluminij	4	kos	43,18
101 168 343	600	aluminij	4	kos	45,31
101 168 344	800	aluminij	4	kos	58,37
101 168 345	1000	aluminij	6	kos	62,38
101 168 346	1200	aluminij	6	kos	75,48
101 168 347	1500	aluminij	8	kos	86,32
101 168 348	1800	aluminij	8	kos	90,89
101 168 349	2000	aluminij	8	kos	97,79

od **30,99** EUR



Tračni meter Compact CO

Ohišje metra iz ABS-umetne mase odporne proti udarcem. Priročna, kompaktna oblika ohišja. Natančna zavora za točne meritve. Trajna natančnost in zaščita pred poškodbami z ojačanim sprednjim delom traku. Trpežna sponka za pas iz jekla za trden oprijem.

Kontrolni znak EG: točnost razreda II

Št. artikla	Dolžina traku m	Širina traku mm	EM	Cena v EUR
101 167 824	3	16	kos	4,41
101 167 825	5	19	kos	7,78
101 167 826	8	25	kos	11,55



od **4,41** EUR



Elektronski kotni merilnik Winkeltronic Easy

Preprosta uporaba in točna kotna meritev. Z digitalnim prikazovalnikom. Funkcija Hold za ohranitev merilne vrednosti, vgrajena navpična in vodoravna libela, odklopna avtomatika z možnostjo izklopa, izravnava mogoča v poljubnem položaju krakov.

Točnost: ± 0,2°, razločnost: 0,1°.

Mogoče zunanje in notranje kotne meritve.

Obseg dobave: baterije in zaščitni ovitek.

Št. artikla	Dolžina kraka mm	Območje merjenja °	EM	Cena v EUR
101 167 644	400	0-200	kos	142,56
101 167 654	600	0-200	kos	160,37

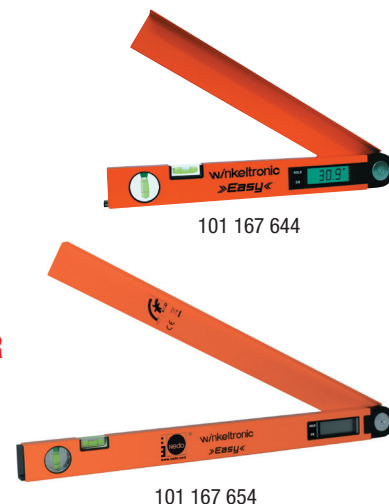

101 167 644

101 167 654

od **142,56** EUR

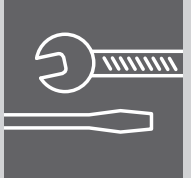

Označevalec lukenj

Označevalnik lukenj deluje s patentiranim mehanizmom, ki razprši neonsko zeleno kreda s preprostim pritiskom v vrtalno luknjo, ne glede na to pod katerim kotom delate.



Barva: neon zelena

Št. artikla Izvedba EM
101 168 089 za 250 črpanj kos

10,⁵¹ EUR



Marker v spreju Pica Powder

Marker v spreju za izvrtine za brezkontaktno označevanje. Natančno označevanje lukenj do velikosti 25 cm.

Zelena fluorescenčna kreda v prahu za dolgotrajno uporabo.



Barva: zelena
Prebojna globina: 0-250 mm
Luknja izvrtine Ø: od 3 mm

Št. artikla Izvedba EM
101 112 058 s 360° pršilko kos

9,- EUR



Nož za linolej



Fino poliran, z lesenim ročajem.

Material: posebno jeklo

Št. artikla Dolžina rezila mm Skupna dolžina mm EM
101 192 450 100 210 kos

39,⁰¹ EUR



Ročaj iz umetne mase za dvig stekla

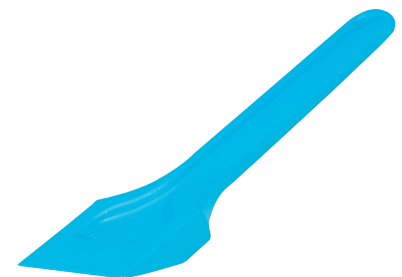

Za dvig stekla.

Št. artikla EM
101 192 332 kos

8,⁰³ EUR

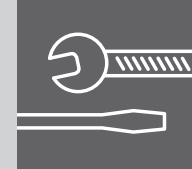

Set okovja GT-L 50, stenska montaža

Obseg dobave:

1 x tekalna tirnica, 1 x letev, 4 x adapter za letev,
2 x tekalno kolo, 2 x blažilec zapiranja s sprožilnim zatičem,
2 x zaustavljač, (levi/desni), 1 x talno vodilo SmartGuide G, prilagodljivo,
2 x pokrivna kapica, 1 x par utopnih ročajev (izvrtina v steklu 50 mm).

Dolžina tekalne tirnice: 2000 mm
Širina krila do: 1000 mm
Teža krila največ: 50 kg
Področje uporabe: les / steklo
Uporaba za: ESG-kaljeno steklo
Debelina stekla: 8 / 10 mm



Št. artikla	Material	EM	Cena v EUR
102 287 726	aluminij, srebrno eloksiran	gt	152,38
102 288 085	aluminij črn, mat	gt	190,47

od **152,38** EUR

Objemno okovje za steklo 23, za oglato cev

Z varnostnim zatičem.

Obseg dobave:

2 x pritrdilni vijak, 1 x varnostni zatič,
1 x vgradni kotnik, **brez** gumijastih vložkov.

Oblika: oglata
Mere: 45 x 45 x 26 mm
Uporaba: za štirikotni okvir 40 x 40 x 2 mm, ravno
Testiranje: AbP P-169901-LGA

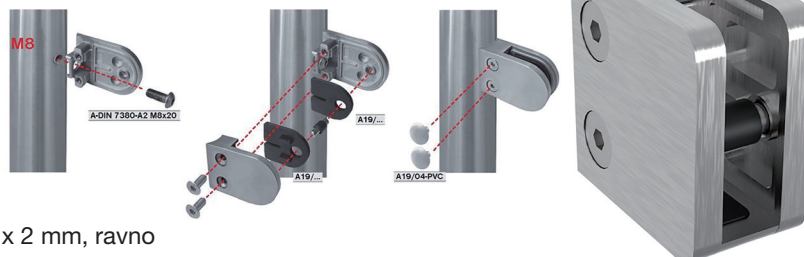

Št. artikla	Debelina plošč mm	Material	EM
102 218 988	6-10,76	inox brušen V2A	kos

5,15 EUR

Vložki za okovje za steklo 23

Izvedba: oglata
Material: guma

Št. artikla	Debelina plošč mm	EM
102 218 990	8	par
102 218 992	10	par
102 218 993	10,76	par



0,22 EUR

Vložki za okovje za steklo 25

Izvedba: okrogla
Material: guma

Št. artikla	Debelina plošč mm	EM	Cena v EUR
102 218 120	8	par	0,28
102 218 121	8,76	par	0,25
102 218 122	10	par	0,28
102 218 123	10,76	par	0,25



od **0,25** EUR

Objemno okovje za steklo 25, za oglato cev

Obseg dobave: 2 x pritrdilni vijak, 1 x varnostni zatič, **brez** gumijastih vložkov.

Oblika: okrogla
Mere: 63 x 45 x 30 mm
Testiranje: AbP P-169901-LGA

5,48 EUR

Št. artikla	Debelina plošč mm	Material	Uporaba	EM
102 218 116	8-12,76	inox brušen V2A	za oglato cev 40 x 40 x 2 mm, ravno	kos





BKS industrijski obojestranski cilindrični vložek B-59, na različni ključ

- S 3 ključi in pritrdilnim vijakom M5 x 60 mm.
- Brez varnostne kartice.
- Ni uporaben za sistem ključavnic.
- Izdelava dodatnih ključev ni možna.

Surovec ključa BKS B-59 (102 294 197).



ogolata glava ključa

Št. artikla	Dolžina A / B mm	Dolžina C mm	Material	EM	Cena v EUR
102 294 180	31/31	62	medenina, nikljana	kos	6,38
102 294 181	31/35	66	medenina, nikljana	kos	7,16
102 294 185	35/35	70	medenina, nikljana	kos	7,53

od **6,38** EUR



Vratno odpiralo serija 5U FGD, 9-24 V z drsnim pokrovom vpada

- Nastavljiv radij zapaha: 2,1 mm.
- Prijemalna globina zapaha: 5,2 mm.
- Trdnost lomljivosti: 4800 N.
- Stalni obremenilni test: 200.000 ciklov.
- Vgradni položaj: navpičen in vodoraven.

Vrsta kontakta: trenuten in stalen kontakt
 Izvedba ohišja: simetrična
 Širina ohišja: 17,4 mm
 Globina ohišja: 28 mm
 Nazivna napetost: 9-24 V
 Smer: univerzalna



5U0X21 Standard 5U2X21 Standard z blokado 5U1X21 mehansko odprtje 5U3X21 mehansko odklepanje in blokado

Št. artikla	Višina ohišja mm	Tip	Izvedba	Aretirni mehanizem	Povratna informacija	EM	Cena v EUR
102 275 907	65,5	5U0X21	standard	ne	ne	kos	29,61
102 275 909	65,5	5U2X21	standard	da	ne	kos	32,22
102 275 908	65,5	5U1X21	mehanska	ne	ne	kos	30,54
102 275 910	65,5	5U3X21	mehanska	da	ne	kos	33,06

od **29,61** EUR



Zaporna pločevina za vrata Openers in Closers

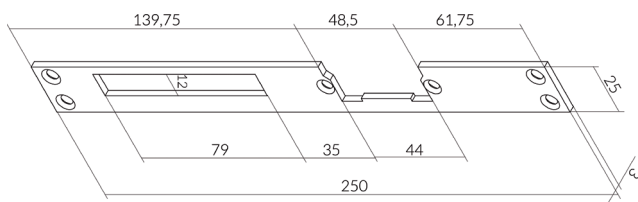

Širina ploščice: 25 mm
 Debelina materiala: 3 mm

od **2,28** EUR



102 275 924 102 275 923

Št. artikla	Tovarniška številka	Izvedba	Višina ploščice mm	Smer	Material	EM	Cena v EUR
102 275 924	L03X	dolga	250	univerzalna	inox	kos	5,28
102 275 923	L03G	dolga	250	univerzalna	jeklo, srebrno cinkano	kos	2,28

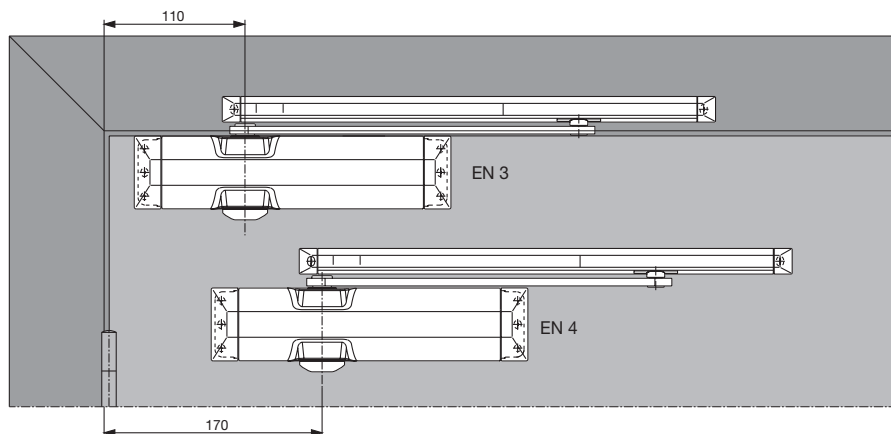
dormakaba
Vratno zapiralo TS 90 Impulse EN 3/4
EN 1154

srebrna

 Z drsno tirnico.
1-krilno zapiralo.

Univerzalno vratno zapiralo z drsno tirnico, z linearnim gonilom in močno vpadnim momentom odpiranja, nastavljiva hitrost zapiranja dveh, med seboj neodvisnih območij.

Moč zapiranja z velikostjo EN 3/4 lahko uporabite DIN-levo in DIN-desno.

Prilagoditev velikosti vratnega zapirala se izvede s pomočjo različnih montažnih mer.

Preverjeno po EN 1154.

Izpolnjuje zahteve po CEN/TR15894.

 (40% manjši moment odpiranja pri odpiralnem kotu od 2 do 60°)
in pri nastavitvi na velikost zapiranja EN3 tudi ustrezno po ÖN B1600.

 Izvedba: brez nastavitve
Način montaže: montaža na krilo ali prečnik, na strani spona ali nasprotni strani
Širina krila do: 1100 mm

Št. artikla	Barva	EM
102 280 330	srebrna	gt

35,⁶⁵ EUR
WILKA
SCHLIESSTECHNIK

Ključavnica za cevne konstrukcije s ploščato čelnico, vpadom in dolgim zapahom

Varianta zapiral:	PZW leva/desna
Razdalja:	92 mm
Vretenka:	8 mm
Debelina ohišja:	15,5 mm
Višina ohišja:	183,5 mm
Material ohišja:	jeklo, cinkano
Dimenzije čelnice:	245 x 24 x 3 mm
Material čelnice:	inox
Vrata na zapah:	1



Št. artikla	Globina do trna mm	Izstopna dolžina zapaha mm	Širina ohišja mm	EM	Cena v EUR
102 274 650	20	15	35	kos	19,82
102 274 951	25	21	40	kos	18,10
102 274 952	30	21	45	kos	18,10
102 274 953	35	21	50	kos	18,10
102 274 954	40	21	55	kos	18,10
102 274 955	45	21	60	kos	18,10

 od **18,¹⁰ EUR**

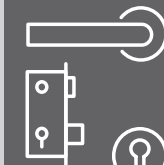

Kljuka Marco

- Pritrjena, vrtljiva.
- Skrito vijačenje.

Kvadratni trn:	8 nepritrjen mm
Razred po EN1906:	ne
Rozeta:	31,5 x 61,5 x 10 mm
Pritrditveni pribor:	vijaki M5
Luknja:	PZ
Izvedba:	s povratno vzmetjo, podkonstrukcija inox
Testiranje ognjevarnosti:	ne
Testirano po normativu:	ne

Št. artikla	Material	Površina	Debelina vrat mm	EM
102 237 276	inox	mat	35-65	gt

12,⁸³ EUR

Inox, mat



360°



Vratna bunka z ovalno rozeto

- Umerjena za enostranski trn z navojem M12.
- Skrito vijačenje.
- Podkonstrukcija: inox.

Kvadratni trn:	- mm
Rozeta:	32 x 62 x 10 mm
Izvedba:	pritrjena
Gumb ø:	50 mm
Navoji:	-

Št. artikla	Material	Površina	EM
102 237 269	inox	mat	kos

17,⁰⁷ EUR

Inox, mat



Vrtljiva polkljuka/bunka z ovalno rozeto

- Skrito vijačenje.
- Podkonstrukcija: inox.

Kvadratni trn:	umerjen za 8 mm
Rozeta:	32 x 62 x 10 mm
Izvedba:	pritrjena vrtljiva
Gumb ø:	50 mm
Navoji:	-

Št. artikla	Material	Površina	EM
102 237 274	inox	mat	kos

17,⁰⁷ EUR

Inox, mat



Enostranski trn št. 4/3

Material:	jeklo
Izvedba:	s prečno izvrtino

Št. artikla	Navoji	Površina	Kvadratni trn mm	Dolžina mm	Debelina vrat mm	EM
102 249 577	M12	cinkana	8	140	- 95	kos

2,¹⁷ EUR





Vratni ročaj 4800, raven

Model: 4800
Način montaže: enostranski ali obojestranski
Navoji: M8
Pritrditveni pribor: naročite ločeno
Ročaj ø: 30 mm
Nosilni odmik: 80 mm
Opornik ø: 25 mm
Material: inox

od **22,²¹** EUR



Št. artikla	Dolžina mm	Razmak lukenj mm	Površina	Izvedba	EM	Cena v EUR
102 284 500	400	300	mat	z 2 podporama	kos	22,21
102 284 501	500	300	mat	z 2 podporama	kos	25,32
102 284 502	600	400	mat	z 2 podporama	kos	27,96
102 284 503	800	600	mat	z 2 podporama	kos	26,54
102 284 504	1200	900	mat	z 2 podporama	kos	46,17
102 284 505	1500	1300	mat	s 3 podporami	kos	52,89
102 284 506	2000	1800	mat	s 3 podporami	kos	67,83



Pritrdilec za ročaj M8, obojestranski

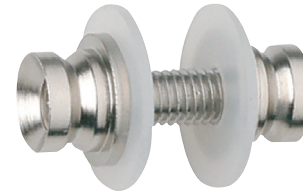

8,⁴³ EUR

Način montaže: obojestranski
Debelina vrat: 8-60 mm
Uporaba: les, steklo in kovina
Uporaba za: ročaj, ø 25, 30, 32
Izvertina v steklo: 14 mm

Št. artikla	Material	Površina	EM
102 284 480	jeklo	cinkana	gt



Vratni ročaj 4810, poševen

Model: 4810
Navoji: M8
Pritrditveni pribor: naročite ločeno
Ročaj ø: 30 mm
Nosilni odmik: 90 mm
Opornik ø: 25 mm
Material: inox
Površina: mat

od **23,⁹²** EUR



Št. artikla	Dolžina mm	Razmak lukenj mm	Izvedba	EM	Cena v EUR
102 284 514	350	210	z 2 podporama	kos	23,92
102 284 507	400	300	z 2 podporama	kos	25,32
102 284 508	500	300	z 2 podporama	kos	28,13
102 284 509	600	400	z 2 podporama	kos	31,03
102 284 510	800	600	z 2 podporama	kos	36,17
102 284 511	1200	900	z 2 podporama	kos	50,20
102 284 512	1500	1300	s 3 podporami	kos	56,72



Pritrdilec za ročaj M8 enostranski, skriti

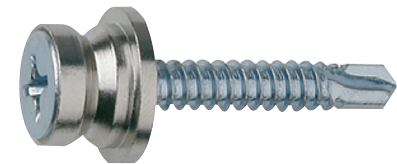

4,⁵³ EUR

Način montaže: enostranski, neviden
Debelina vrat: - mm
Uporaba: les in kovina
Uporaba za: ročaj, ø 25, 30, 32

Št. artikla	Material	Površina	EM
102 284 479	jeklo	cinkana	par



Pritrdilci za ročaje M8 enostranski, steklo

Način montaže: enostransko na steklena vrata
Debelina vrat: 8-12 mm
Uporaba: steklo
Uporaba za: ročaj -ø 25, 30, 32
Izvertina v steklo: 14 mm

Št. artikla	Material	Površina	EM
102 284 491	inox	mat	gt

14,²¹ EUR



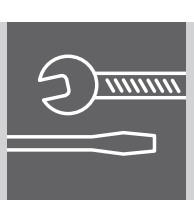

Strojni navojni sveder DIN 376



Ravno utorjen, stopenjski odrez po plasteh, oblika B, za skožnje luknje. Stopenjski odrez po plasteh omogoča lažje zarezovanje in boljši odvod odrezkov v smeri vrtnja. Za rezanje metričnih ISO-navojev DIN 13.

M = metričen ISO-navoj po DIN 13.

Oblika: B za prehodne luknje
Material: HSS-E Co5
Kratka navoja: M DIN 13

od **4,13** EUR

Št. artikla	Velikost navoja	Korak mm	Skupna dolžina mm	Dolžina navoja mm	Štirikotni trn mm	Ø izvrtine jedra mm	EM	Cena v EUR
101 118 183	M 3	0,5	56	11		2,5	kos	4,13
101 118 184	M 4	0,7	63	13	2,1	3,3	kos	4,26
101 118 185	M 5	0,8	70	16	2,7	4,2	kos	4,73
101 118 186	M 6	1	80	19	3,4	5	kos	5,09
101 118 187	M 8	1,25	90	22	4,9	6,8	kos	7,69
101 118 188	M 10	1,5	100	24	5,5	8,5	kos	9,33
101 118 189	M 12	1,75	110	29	7	10,2	kos	10,65
101 118 190	M 14	2	110	30	9	12	kos	14,38
101 118 191	M 16	2	110	32	9	14	kos	17,01
101 118 193	M 20	2,5	140	34	12	17,5	kos	31,51
101 118 195	M 24	3	160	38	14,5	21	kos	42,31
101 118 197	M 30	3,5	180	45	18	26,5	kos	73,94



Spiralni sveder Sprint Master DIN 338 RN

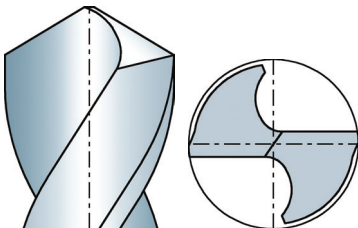

DIN: 338 RN
Nastavek: cilindrično steblo
Material: HSS
Izvedba: kot konice 118° stožčasto brušena

od **0,50** EUR

Št. artikla	Sveder Ø mm	Skupna dolžina mm	Dolžina utora mm	EM	Cena v EUR
101 114 036	2,5	57	30	kos	0,50
101 114 044	3,3	65	36	kos	0,63
101 114 053	4,2	75	43	kos	0,68
101 114 061	5	86	52	kos	0,82
101 114 079	6,8	109	69	kos	1,28
101 114 096	8,5	117	75	kos	1,78



Spiralni sveder Sprint Master DIN 338 RN

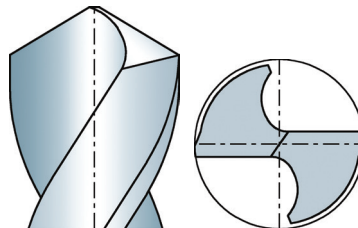

DIN: 338 RN
Nastavek: stopničasti cilindrični
Material: HSS
Izvedba: kot konice 118° stožčasto brušena

od **4,59** EUR

Št. artikla	Sveder Ø mm	Skupna dolžina mm	Dolžina utora mm	Steblo Ø mm	EM	Cena v EUR
101 114 125	10,5	133	87	9,5	kos	4,59
101 114 128	12	151	101	9,5	kos	5,10
101 114 129	12,5	151	101	9,5	kos	5,78
101 114 132	14	160	108	9,5	kos	8,42
101 114 139	17,5	191	130	12,5	kos	16,85

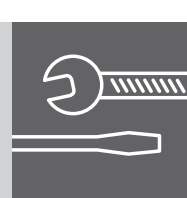

Navojna čeljust DIN EN 22568

DIN: EN 22568
Material: HSSG
Kratica navoja: M DIN 13

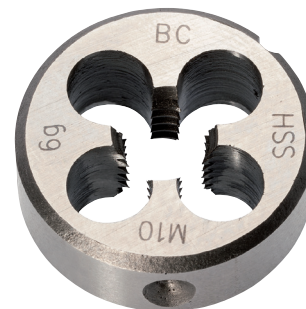

Št. artikla	Velikost navoja	Korak mm	Mere mm	EM	Cena v EUR
101 118 370	M 2	0,4	16 x 5	kos	2,64
101 118 371	M 2,5	0,45	16 x 5	kos	2,64
101 118 373	M 3	0,5	20 x 5	kos	2,37
101 118 375	M 4	0,7	20 x 5	kos	2,37
101 118 377	M 5	0,8	20 x 7	kos	2,37
101 118 378	M 6	1	20 x 7	kos	2,37
101 118 380	M 8	1,25	25 x 9	kos	3,00
101 118 382	M 10	1,5	30 x 11	kos	4,81
101 118 383	M 12	1,75	38 x 14	kos	6,64
101 118 384	M 14	2	38 x 14	kos	6,64
101 118 385	M 16	2	45 x 18	kos	12,59
101 118 386	M 18	2,5	45 x 18	kos	12,59
101 118 387	M 20	2,5	45 x 18	kos	12,59
101 118 389	M 24	3	55 x 22	kos	20,46
101 118 390	M 27	3	65 x 25	kos	30,39
101 118 391	M 30	3,5	65 x 25	kos	30,39

od **2,37** EUR



Navojna čeljust DIN EN 22568, levi navoj

DIN: EN 22568
Material: HSSG
Kratica navoja: M DIN 13 levo

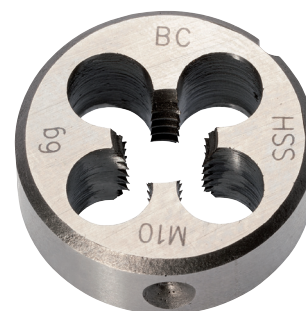

Št. artikla	Velikost navoja	Korak mm	Mere mm	EM	Cena v EUR
101 118 406	M 6	1	20 x 7	kos	3,76
101 118 408	M 10	1,5	30 x 11	kos	7,15
101 118 409	M 12	1,75	38 x 14	kos	12,25
101 116 971	M 16	2	45 x 18	kos	22,33
101 116 973	M 20	2,5	45 x 18	kos	19,54

od **3,76** EUR



Olje za vrtnje in rezanje SQ-680

Podaljšuje življenjsko dobo orodja za vrtnje in rezanje, primerno tudi za zarezovanje navojev.



5,19 EUR

Št. artikla	Tip	Vsebina ml	Barva	Temperaturna obstojnost	Pakiranje	pak.	EM
110 660 200	SQ-680	400	prozorna	do 260 °C	pločevinka	12	kos





KEMIČNO-TEHNIČNI IZDELKI



Cink v spreju, svetel

Aktivna, katodična zaščita pred korozijo za obdelavo varilnih šivov, napak na cinkanih delih, izpušnih zvočnih dušilcih, itd.



6,⁴⁰ EUR

Št. artikla	Tip	Vsebina ml	Pakiranje	pak.	EM
110 662 000	SQ-850	400	pločevinka	12	kos



Zink Pur barva s cinkovim prahom

Zink Pur barva s cinkovim prahom je kovinski pigmentni premaz, ki aktivno ščiti kovinske podlage pred korozijo.



24,³⁹ EUR

Nasvet: 95% delež cinka v suhem filmu
Temperaturna obstojnost: od -20 °C do +500 °C

Št. artikla	Vsebina ml	Barva	Pakiranje	pak.	EM
110 662 017	375	temno siva	pločevinka	8	kos



Mazivo HT-7 SQ-495, visoka učinkovitost, z volframom



10,⁰⁵ EUR

Št. artikla	Tip	Vsebina ml	Pakiranje	pak.	EM
110 661 208	HT-7	500	pločevinka	12	kos



Sekundno lepilo 4S01



10,⁵² EUR

Viskoznost: 100 mPa·s
Temperaturna obstojnost: od -30 do +80 °C

Št. artikla	Tip	Barva	Vsebina g	pak.	EM
110 611 101	4S01	prozorna	50	10	kos



Hibridno lepilo/tesnilo MS

Premium lepilo in tesnilo za elastične konstruktivne povezave.

Nasvet:
ni primerno za spoje, ki so trajno v vodi!

Strditev v 24 urah:
pri črni / sivi / beli / rjavi / bež barvi: 2 mm

od **6,⁹⁸ EUR**

Št. artikla	Barva	Vsebina ml	Pakiranje	pak.	EM	Cena v EUR
110 611 401	bela	290	kartuša	20	kos	6,98
110 611 402	siva	290	kartuša	20	kos	6,98
110 611 403	črna	290	kartuša	20	kos	6,98
110 611 405	rjava	290	kartuša	12	kos	8,12





KEMIČNO-TEHNIČNI IZDELKI



Silikon v spreju SQ-450

Visoko koncentrirano mazivno, drsno in ločevalno sredstvo. Istočasno deluje zaščitno in negovalno za umetne mase, gumo in kovino.

Temperaturna obstojnost: do +260 °C

Št. artikla	Tip	Vsebina ml	Pakiranje	pak.	EM
110 661 207	SQ-450	400	sprej pločevinka	12	kos

4,60 EUR



Večnamenski zaščitni sprej V7

Večnamenski zaščitni sprej STALOC V7 je odlično univerzalno sredstvo za odstranjanje umazanije, mazanje, čiščenje in nego.

Št. artikla	Vsebina ml	Pakiranje	Temperaturna obstojnost	pak.	EM
110 660 110	400	pločevinka	do +230 °C	12	kos

4,- EUR



Zaščitni sprej za varjenje SQ-700

Zaščitni sprej za varjenje STALOC je uporaben na vseh področjih varjenja.

Št. artikla	Tip	Vsebina ml	Pakiranje	pak.	EM
110 660 115	SQ-700	400	pločevinka	12	kos

3,82 EUR



Škarje za zajere tip 94 35 215

Za rezanje profilov iz umetne mase, gume in mehkega lesa brez stiskanja, tudi za ploščate kable do širine 56 mm. Z odpiralno vzmetjo in zapornim vzvodom, z zamenljivim trapeznim rezilom.

Površina: kromirano
Material: posebno orodno jeklo, valjano, utrjeno z oljem
Krak: s slojem iz umetne mase

Št. artikla	Dolžina mm	Dolžina rezila mm	Teža g	EM
101 161 826	215	56	397	kos

49,71 EUR



Povečevalno steklo

Silikatno steklo optično brušeno, s 3 dioptrijami, z ročajem.

Tip: 01005090

Št. artikla	Povečanje	Leče ø mm	EM
101 166 770	5-delna	75	kos

4,99 EUR





Označevalni svinčnik Pica dry



Št. artikla	Barva	EM
101 168 311	grafitna	kos

10,¹⁴ EUR



Set nadomestnih minc za označevalni svinčnik Pica Dry, grafit/rumena/rdeča

Ustrezajo označevalnemu svinčniku Pica dry.
Primerne za vse vrste površin. Na gladki površini lahko napisano pobrišete z vlažno krpo.

Obseg dobave: 4 x grafit 2B, 2 x rdeča, 2 x rumena.



Št. artikla	EM
101 168 312	PK

5,⁹⁸ EUR



Označevalno pisalo

Označevalno pisalo z okroglo konico.
Širina črte je 3 mm.



Št. artikla	Barva	EM
101 168 078	črna	kos
101 168 079	rdeča	kos
101 168 080	bela	kos

2,³³ EUR



Voščena kreda 4920

Izvedba: okrogla oblika

Št. artikla	Barva	Ø mm	Dolžina mm	Vsebina kos	EM
101 168 095	bela	9,5	90	12	kos
101 168 096	rumena	9,5	90	12	kos
101 168 097	rdeča	9,5	90	12	kos
101 168 098	modra	9,5	90	12	kos
101 168 099	črna	9,5	90	12	kos



0,⁷¹ EUR

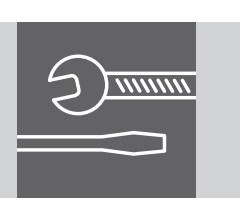

Garnitura posebnih udarnih števil

Utrjena glava številke po DIN 7353 za zahtevnejšo uporabo. Svilen sijaj, matirana izvedba z vidno gravuro, pisavo po DIN 1451 ozko, trdota gravure 58-60 HRC. V posodi iz umetne mase. Številke so v njej varne pred lomljivostjo.

Osnovna oprema: 0-9
Vsebina: 9 kos
Izvedba: specialni označevalni žig



Št. artikla	Višina pisave mm	EM	Cena v EUR
101 167 950	3	SA	18,49
101 167 953	6	SA	26,55
101 167 954	8	SA	35,85
101 167 955	10	SA	43,40

od **18,49** EUR



Označevalni žigi za črke - set standardni

Idealni za pribijanje v jeklo in železo po **DIN 1451**, z jasnim in enotnim napisom. Gravura je nameščena na izbočeni površini z omejeno globino. Komplet vsebuje velike črke A-Z in znak „&“. Črke so zložene v kaseti. **Izdelano iz orodnega jekla, trdota 46–52 HRC.**

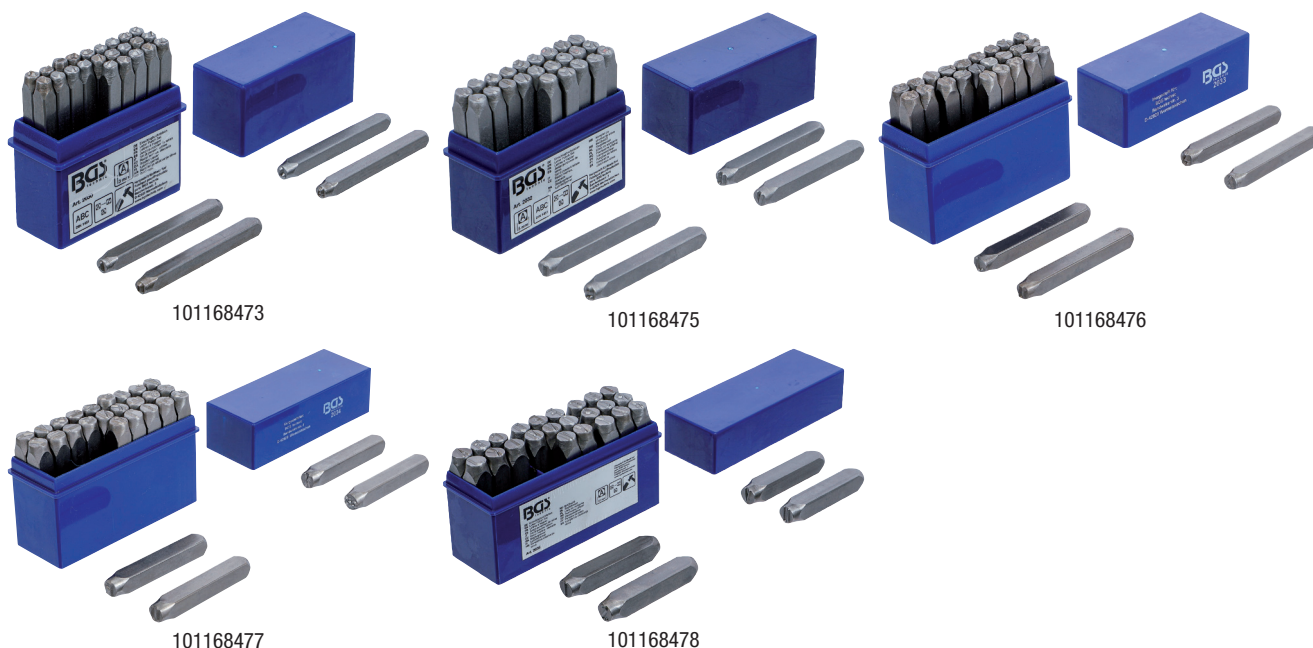

Osnovna oprema: A-Z + &
Vsebina: 27 kos

Št. artikla	Višina pisave mm	EM	Cena v EUR
101 168 473	3	SA	7,77
101 168 475	5	SA	9,40
101 168 476	6	SA	11,91
101 168 477	8	SA	16,92
101 168 478	10	SA	23,18

od **7,77** EUR